

SOGEA

STEP NOGENT SUR SEINE

BAIE AUTOMATE



24 rue du Professeur Louis Néel
21600 LONGVIC

Tél : 03 80 67 03 13
Fax : 03 80 67 03 14

Affaire n°: 00624
Schéma n°: SC001

Déssiné par :
VB

Imprimé le :
27/06/2007

Logiciel :
3 R3 Service Pack 2H

Vérifié par :
WD

Date :

Version logiciel :
3.30

Approuvé par :
WD

Date :

IND.

MODIFIE

DATE

MODIFICATIONS



24 rue du Professeur Louis Néel
21600 LONGVIC
Tél : 03 80 67 03 13
Fax : 03 80 67 03 14

SOGEA
STEP NOGENT SUR SEINE

RESERVE

BAIE AUTOMATE

Affaire - Schéma
00624 - SC001

Imprimé le : **003**

ARMOIRE

01	MARQUE	GIGAMEDIA		
02	TYPE	BAIE AUTOMATE 25U		
03	DIMENSIONS	H1110xL600xP600		
04	COULEUR	RAL 7032		
05	IP	66		
06	CLES / SERRURE			
07	ANNEAUX DE LEVAGE	<input checked="" type="checkbox"/>	SANS	
08			AVEC	
09	SOCLE(S)	<input checked="" type="checkbox"/>	SANS	
10			AVEC	HAUTEUR :
11	CHASSIS	<input checked="" type="checkbox"/>	PLATINE	
12			RAIL	
13	PLASTRON		SANS	
14		<input checked="" type="checkbox"/>	AVEC	
15	PORTE(S)		SANS	
16		<input checked="" type="checkbox"/>	AVEC	PLEINE
17				<input checked="" type="checkbox"/> VITREE
18	PLAQUE PASSE CABLE(S)	<input checked="" type="checkbox"/>	SANS	
19			AVEC	
20	PRESSE-ETOUPE(S)	<input checked="" type="checkbox"/>	SANS	
21			AVEC	PLASTIQUE
22				LAITON
23	PORTE SCHEMA(S)	<input checked="" type="checkbox"/>	A4	
24			A3	
25	GOULOTTE		COULEUR	GRISE
26			MARQUE	PLANET & WATTOHM
27	ETIQUETTE		DIMENSIONS	SUIVANT LE MATERIEL
28			COULEUR	FOND BLANC / TEXTE NOIR
29			TYPE	GRAVEE
30	REPERAGE ELEMENTS		SANS	
31			AVEC	SUR GOULOTTE
32				SUR MATERIEL

BORNIER

33		SANS	
34	<input checked="" type="checkbox"/>	AVEC	HAUT
35			<input checked="" type="checkbox"/> BAS
36			LATERAL GAUCHE
37			LATERAL DROIT
38			<input checked="" type="checkbox"/> INCLINE
39	MARQUE :		ENTRELEC
40	TYPE :		<input checked="" type="checkbox"/> A VIS
41			A RESSORT

TERRE

42	MISE A LA TERRE :		BORNES DE TERRE
43		<input checked="" type="checkbox"/>	BARRE DE TERRE

CABLES

44	ALIMENTATION		PAR LE HAUT
45		<input checked="" type="checkbox"/>	PAR LE BAS
46	DEPARTS		PAR LE HAUT
47		<input checked="" type="checkbox"/>	PAR LE BAS



24 rue du Professeur Louis Néel
21600 LONGVIC
Tél : 03 80 67 03 13
Fax : 03 80 67 03 14

SOGEA
STEP NOGENT SUR SEINE

STANDARD D'EXECUTION

BAIE AUTOMATE

Affaire - Schéma
00624 - SC001

Imprimé le : **004**
27/06/2007 003 < Folio > 005

COULEUR FILERIE

48	CIRCUIT	COULEUR	NATURE
49	PUISSANCE (AC) PHASE NEUTRE	NOIR Manchonné Noir,Marron,Rouge	H07VK
50		BLEU Manchonné Bleu	H07VK
51	PUISSANCE (DC) :+ :-	NOIR/BLANC	H07VK
52		BLEU/BLANC	H07VK
53	CONDUCTEUR DE PROTECTION	VERT/JAUNE	H07VK
54	TELECOMMANDE (AC)	380V ROSE	H07VK
55		220V BLEU FONCE	H07VK
56		110V MARRON	H07VK
57		48V BLEU CLAIR	H07VK
58		24V ROUGE	H07VK
59		0V BLANC	H07VK
60		TELECOMMANDE (DC)	48V NOIR
61	24V VIOLET		H07VK
62	12V VERT		H07VK
63	5V JAUNE		H07VK
64	0V GRIS		H07VK
65	TENSION EXTERIEURE	ORANGE	H07VK

FILERIE

66	REPERE FIL	MARQUE	LEGRAND
67		TYPE	CAB3
68	EMBOUTS CABLAGE	X SIMPLE	
69		DOUBLE	

FILERIE DEPART MOTEUR

PUISSANCE DEPARTS MOTEUR	MINIMUM 2,5mm ²
--------------------------	----------------------------

FILERIE ENTREES/SORTIES AUTOMATES

ENTREES AUTOMATE	0,5 mm ²
SORTIES AUTOMATE STATIQUES	0,5 mm ²
SORTIES AUTOMATE	TABLEAU FILERIE GENERALE

FILERIE GENERALE

COURANT	SECTION fil conducteur
De 0 à 6A exclus	1 mm ²
De 6 à 9A exclus	1,5 mm ²
De 9 à 12A exclus	2,5 mm ²
De 12 à 20A exclus	4 mm ²
De 20 à 32A exclus	6 mm ²
De 32 à 40A exclus	10 mm ²
De 40 à 63A exclus	16 mm ²
De 63 à 80A exclus	25 mm ²
De 80 à 100A exclus	35 mm ²
De 100 à 125A exclus	50 mm ²
De 125 à 160A exclus	70 mm ²
De 160 à 200A exclus	95 mm ²



24 rue du Professeur Louis Néel
21600 LONGVIC
Tél : 03 80 67 03 13
Fax : 03 80 67 03 14

SOGEA
STEP NOGENT SUR SEINE

STANDARD D'EXECUTION

BAIE AUTOMATE

Affaire - Schéma
00624 - SC001

Imprimé le :
27/06/2007

005
004 < Folio > 006

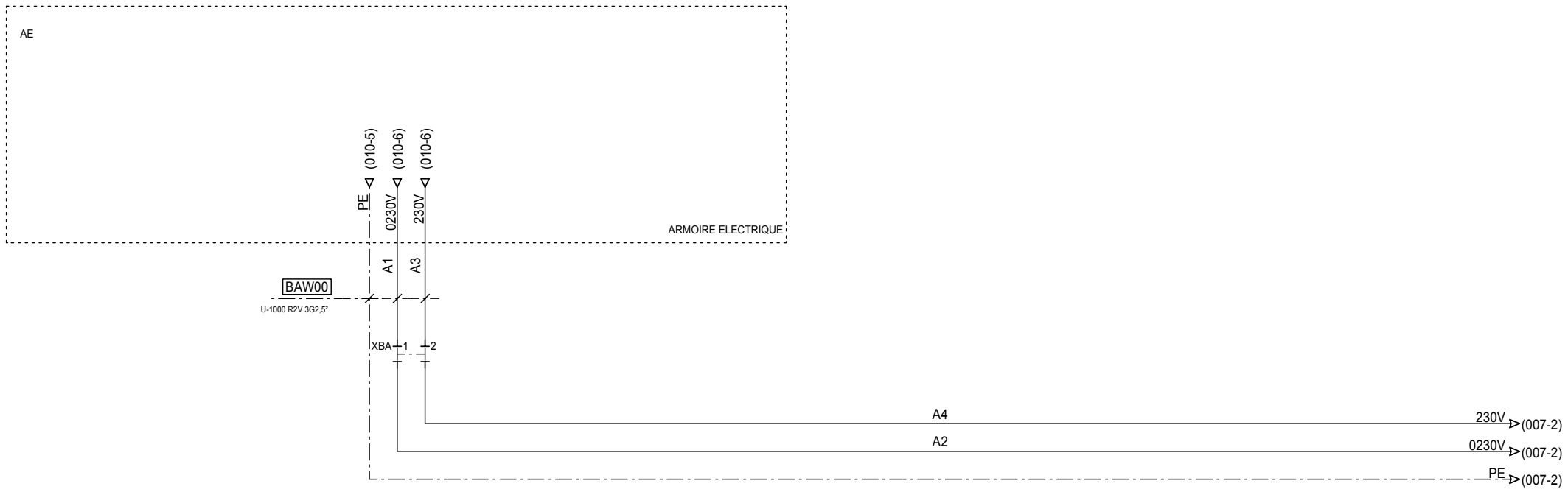

24 rue du Professeur Louis Néel
 21600 LONGVIC
 Tél : 03 80 67 03 13
 Fax : 03 80 67 03 14

SOGEA
 STEP NOGENT SUR SEINE

ALIMENTATION BAIE AUTOMATE

BAIE AUTOMATE

Affaire - Schéma
 00624 - SC001

Imprimé le : **006**
 27/06/2007 005 < Folio > 007

Indice révision

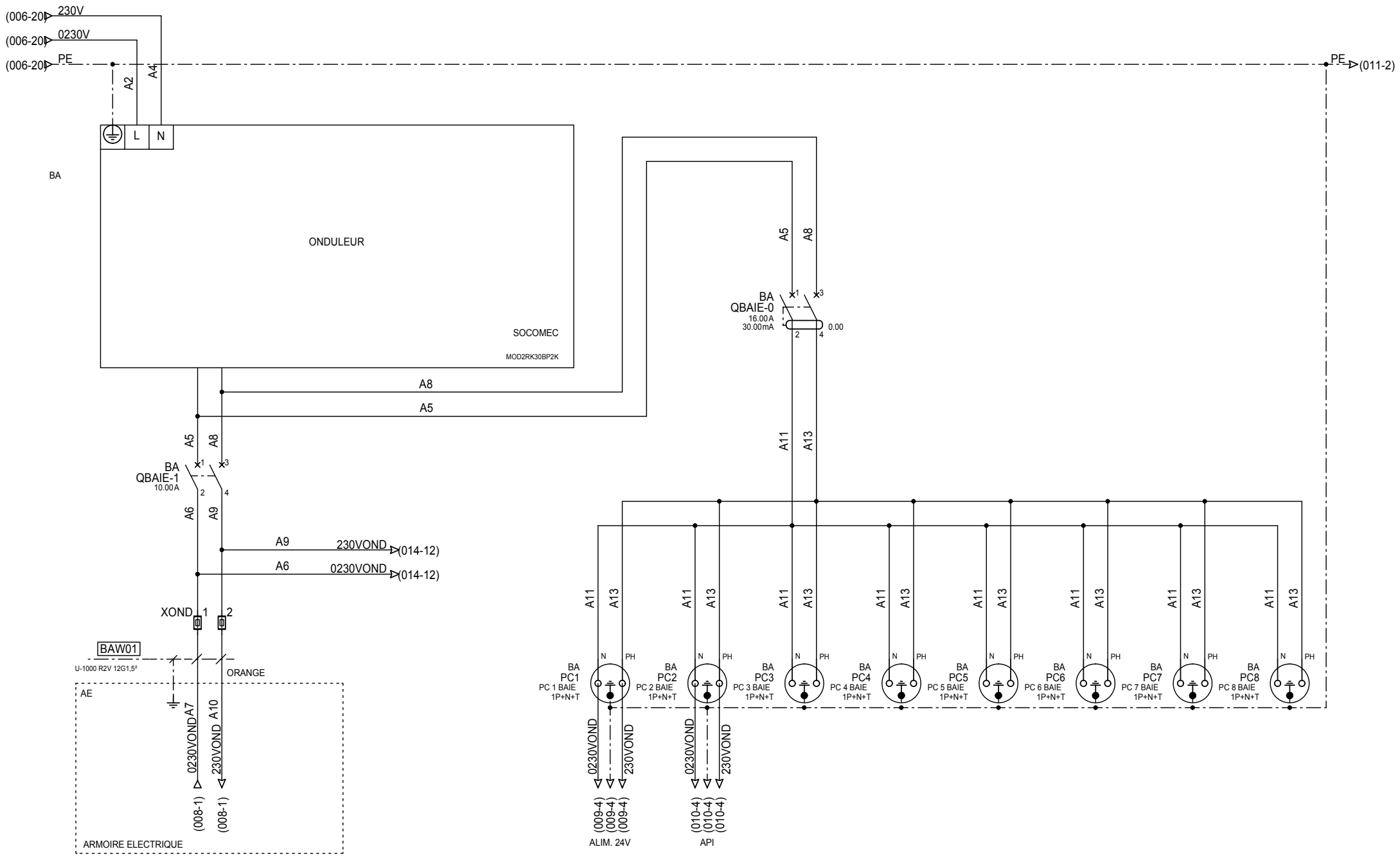

24 rue du Professeur Louis Néel
21600 LONGVIC
Tél : 03 80 67 03 13
Fax : 03 80 67 03 14

SOGEA
STEP NOGENT SUR SEINE

ONDULEUR / PRISES
BAIE AUTOMATE

Affaire - Schéma	
00624 - SC001	
Imprimé le :	007
Index révision	27/06/2007 006 < Folio > 008

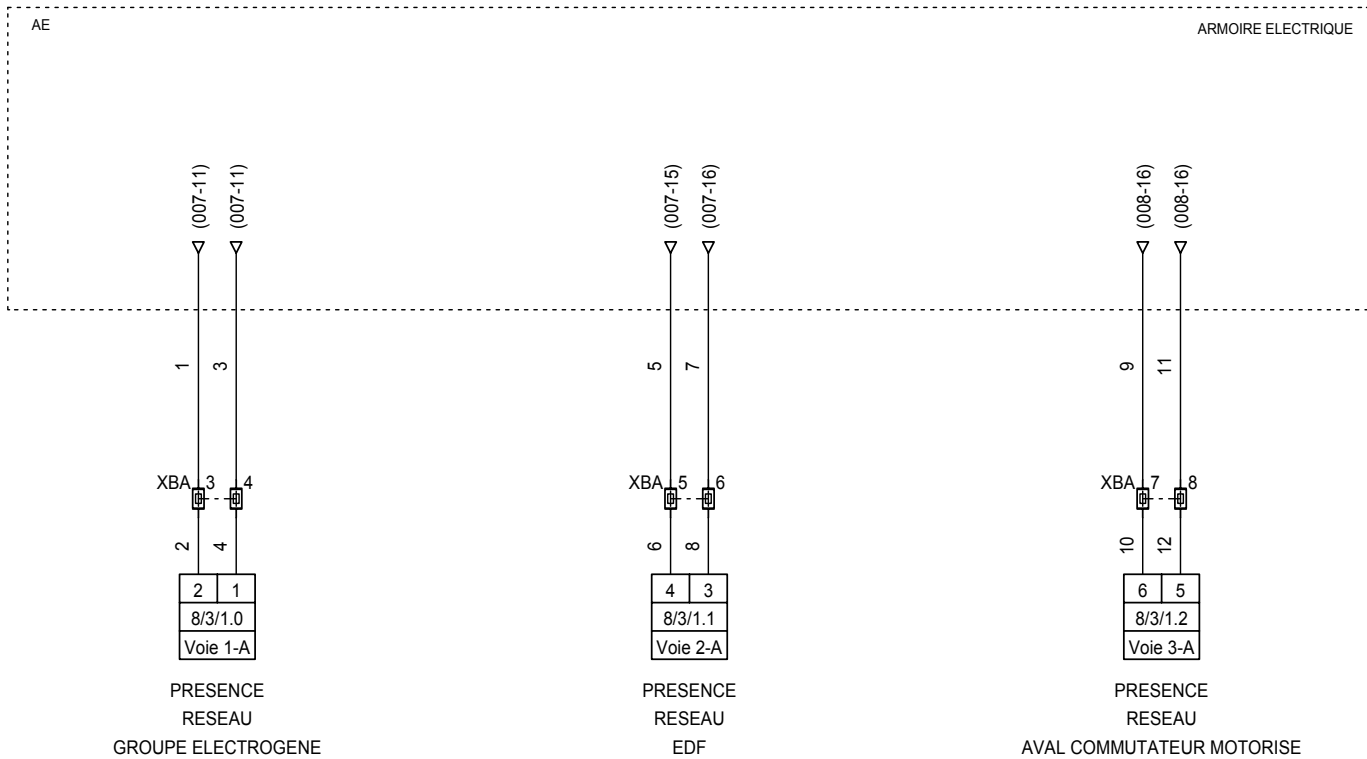

24 rue du Professeur Louis Néel
 21600 LONGVIC
 Tél : 03 80 67 03 13
 Fax : 03 80 67 03 14

SOGEA
 STEP NOGENT SUR SEINE

RETOUR INFOS PRESENCE RESEAU

BAIE AUTOMATE

	Affaire - Schéma 00624 - SC001	
Index révision	27/06/2007	007 < Folio > 009

VENANT DE PC1

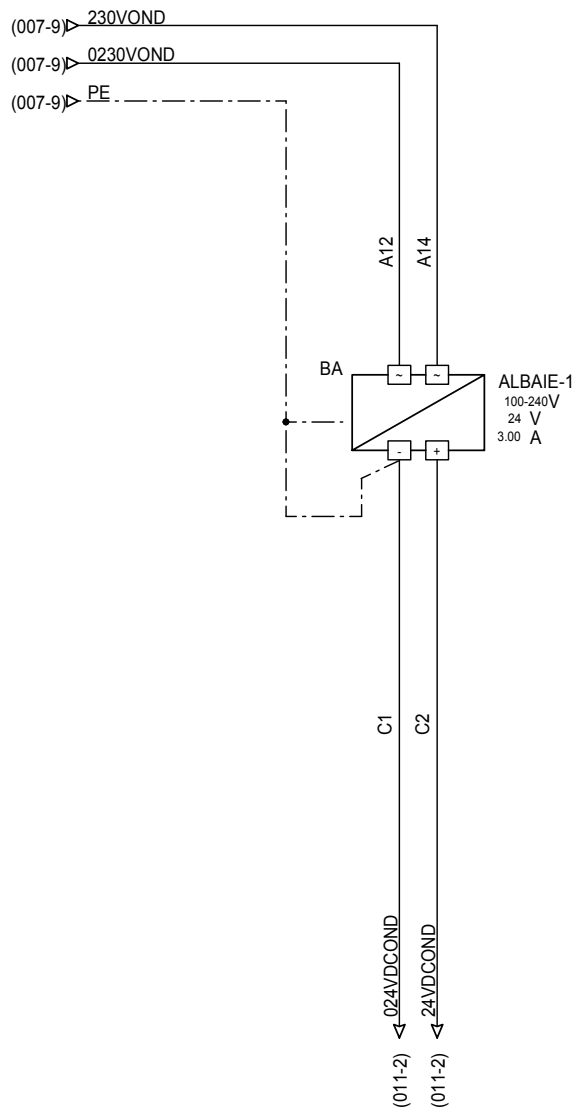

24 rue du Professeur Louis Néel
21600 LONGVIC
Tél : 03 80 67 03 13
Fax : 03 80 67 03 14

SOGEA
STEP NOGENT SUR SEINE

ALIMENTATION 24VDCOND

BAIE AUTOMATE

Affaire - Schéma
00624 - SC001

Imprimé le :
27/06/2007
Indice révision

009
008 < Folio > 010

VENANT DE PC2

(007-11) 230VOND
(007-10) 0230VOND
(007-11) PE

A15
A16

APIBAIE-0

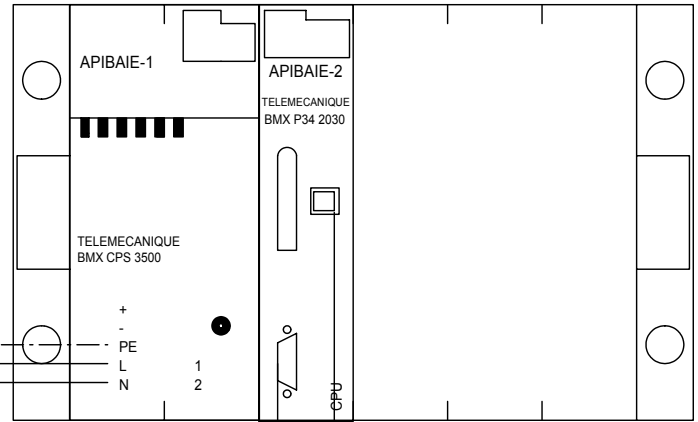

TCP/IP (013-3)

CAN-1 CAN (011-2)



24 rue du Professeur Louis Néel
21600 LONGVIC
Tél : 03 80 67 03 13
Fax : 03 80 67 03 14

SOGEA
STEP NOGENT SUR SEINE

CONFIG. AUTOMATE

BAIE AUTOMATE

Affaire - Schéma
00624 - SC001

Imprimé le : 27/06/2007
009 < Folio > 011

010

(007-20) PE → PE → (013-2)

(010-16) CAN → CAN-1 → CAN → (020-2)

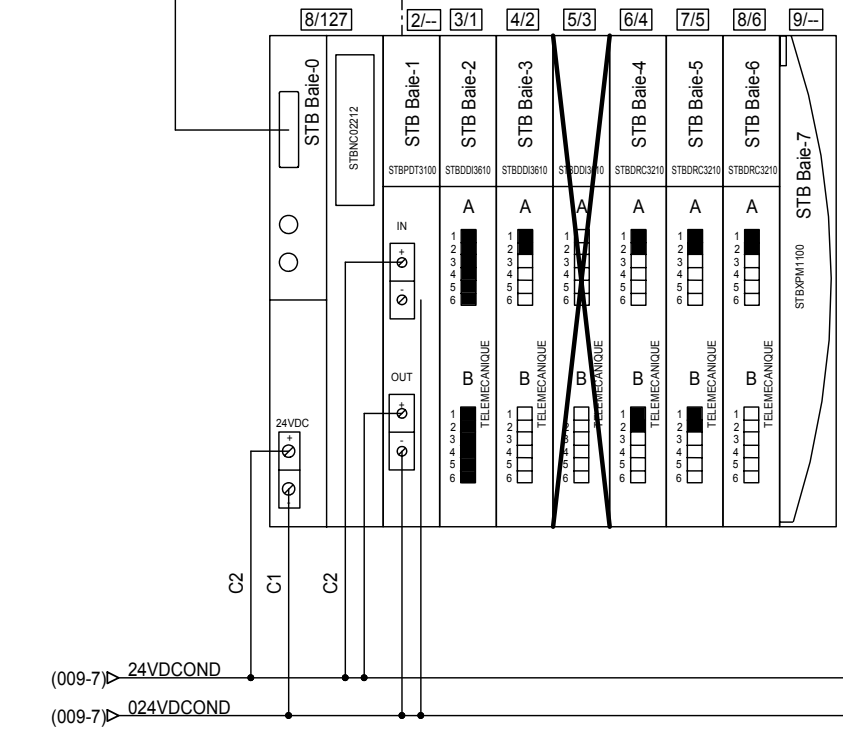
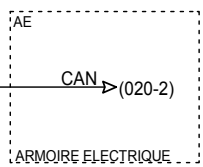

24 rue du Professeur Louis Néel
21600 LONGVIC
Tél : 03 80 67 03 13
Fax : 03 80 67 03 14

SOGEA
STEP NOGENT SUR SEINE

CONFIGURATION STB BAIE

BAIE AUTOMATE

Affaire - Schéma
00624 - SC001

Imprimé le : **011**
27/06/2007 010 < Folio > 012

Indice révision

(011-11) 24VDCOND → (013-2) 24VDCOND

REARMEMENT
RELAIS DE SECU.
ARMOIRE

8/6/4.0		
Voie 1-A		
2		1

C2

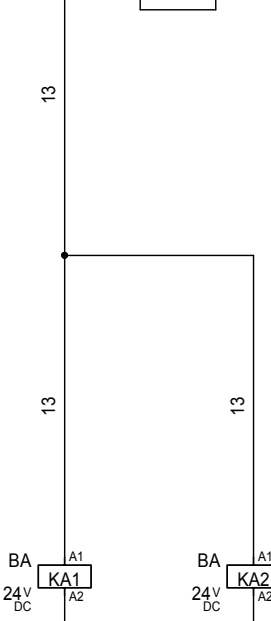

(011-11) 024VDCOND → (013-2) 024VDCOND

C1

14 12 ↗ 11 (012-10) 14 12 ↗ 11 (012-16)
 24 22 ↗ 21 (012-12) 24 22 ↗ 21 (012-18)
 34 32 ↗ 31 (012-14) 34 32 ↗ 31 (012-19)
 44 42 ↗ 41 - - 44 42 ↗ 41 - -

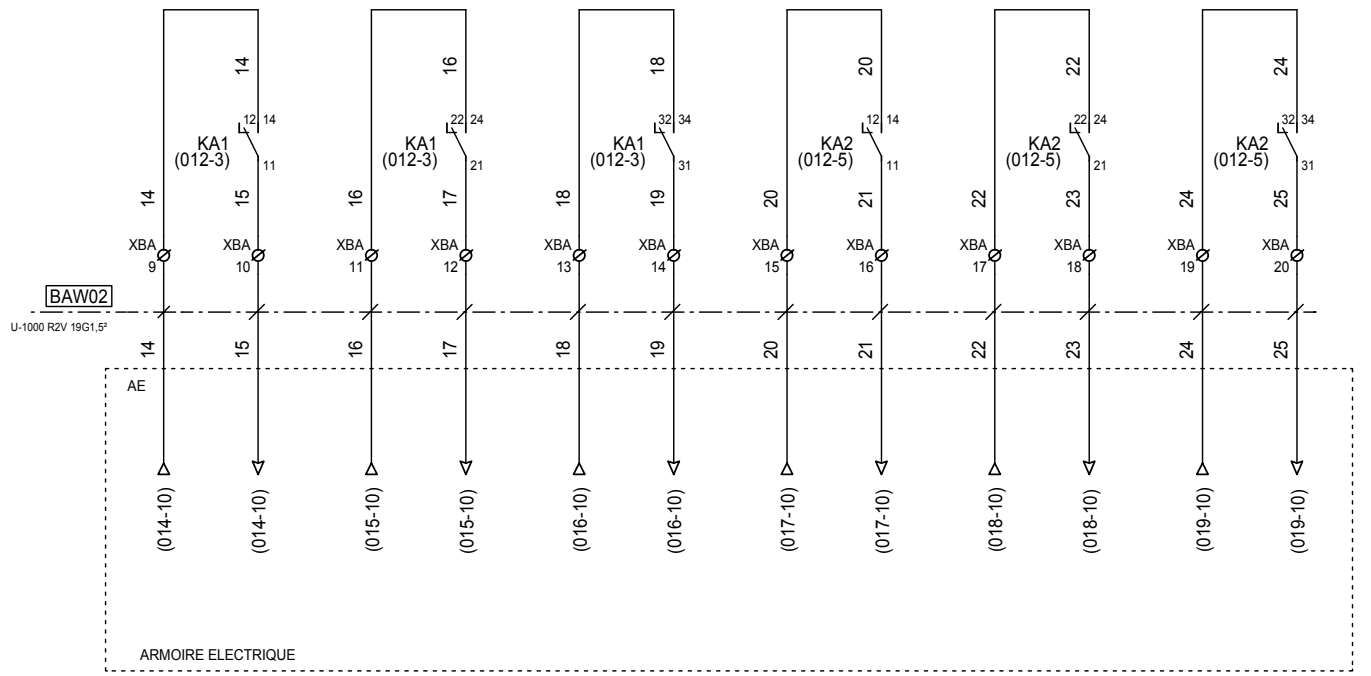

24 rue du Professeur Louis Néel
 21600 LONGVIC
 Tél : 03 80 67 03 13
 Fax : 03 80 67 03 14

SOGEA
 STEP NOGENT SUR SEINE

REARM. AUTOMATE RELAIS DE SECU AE
BAIE AUTOMATE

Affaire - Schéma 00624 - SC001	
Imprimé le :	012
27/06/2007	011 < Folio > 013

Indice révision

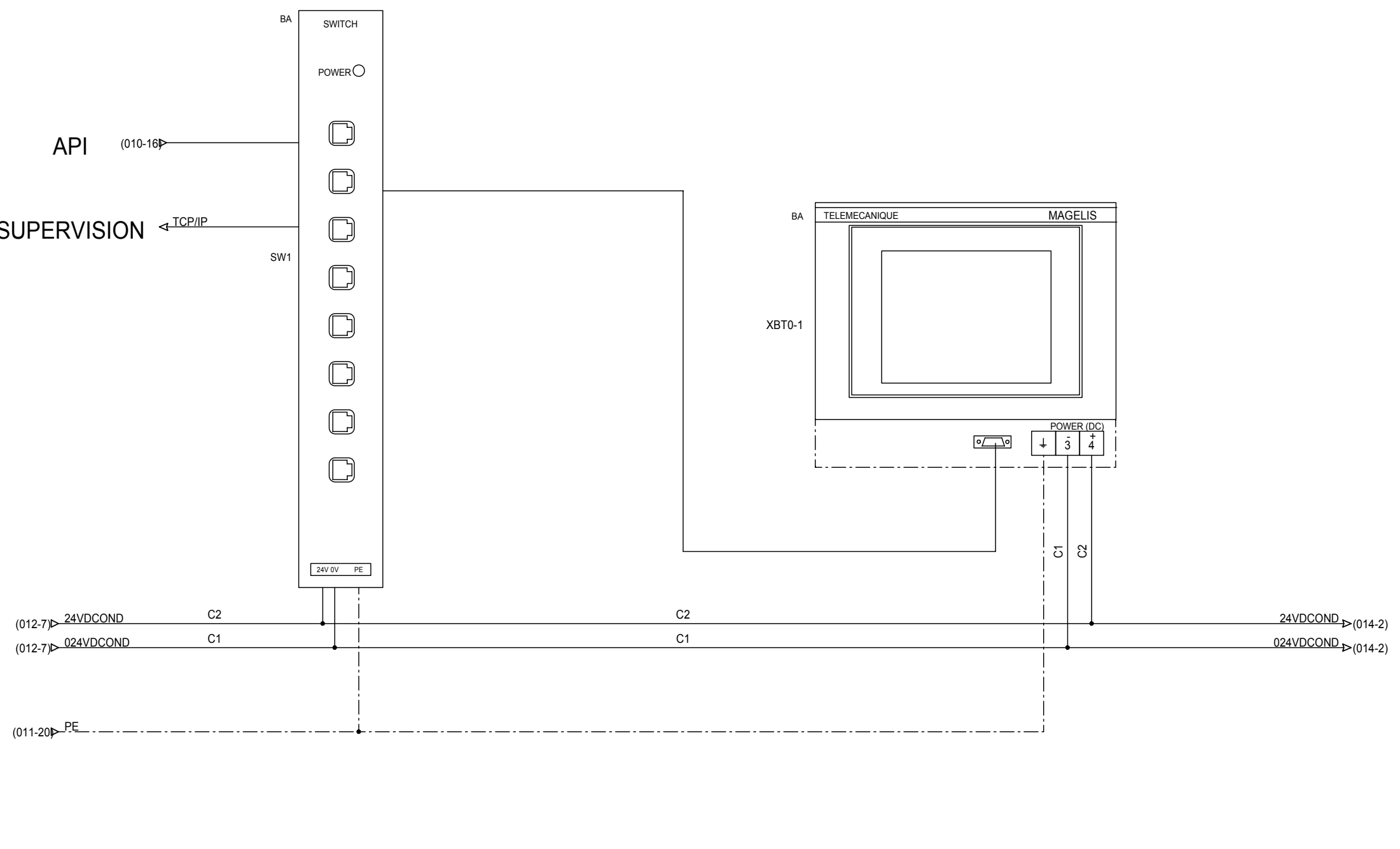

24 rue du Professeur Louis Néel
 21600 LONGVIC
 Tél : 03 80 67 03 13
 Fax : 03 80 67 03 14

SOGEA
 STEP NOGENT SUR SEINE

TERMINAL XBT / SWITCH

BAIE AUTOMATE

Affaire - Schéma 00624 - SC001	
Imprimé le :	013
Indice révision	27/06/2007 012 < Folio > 014

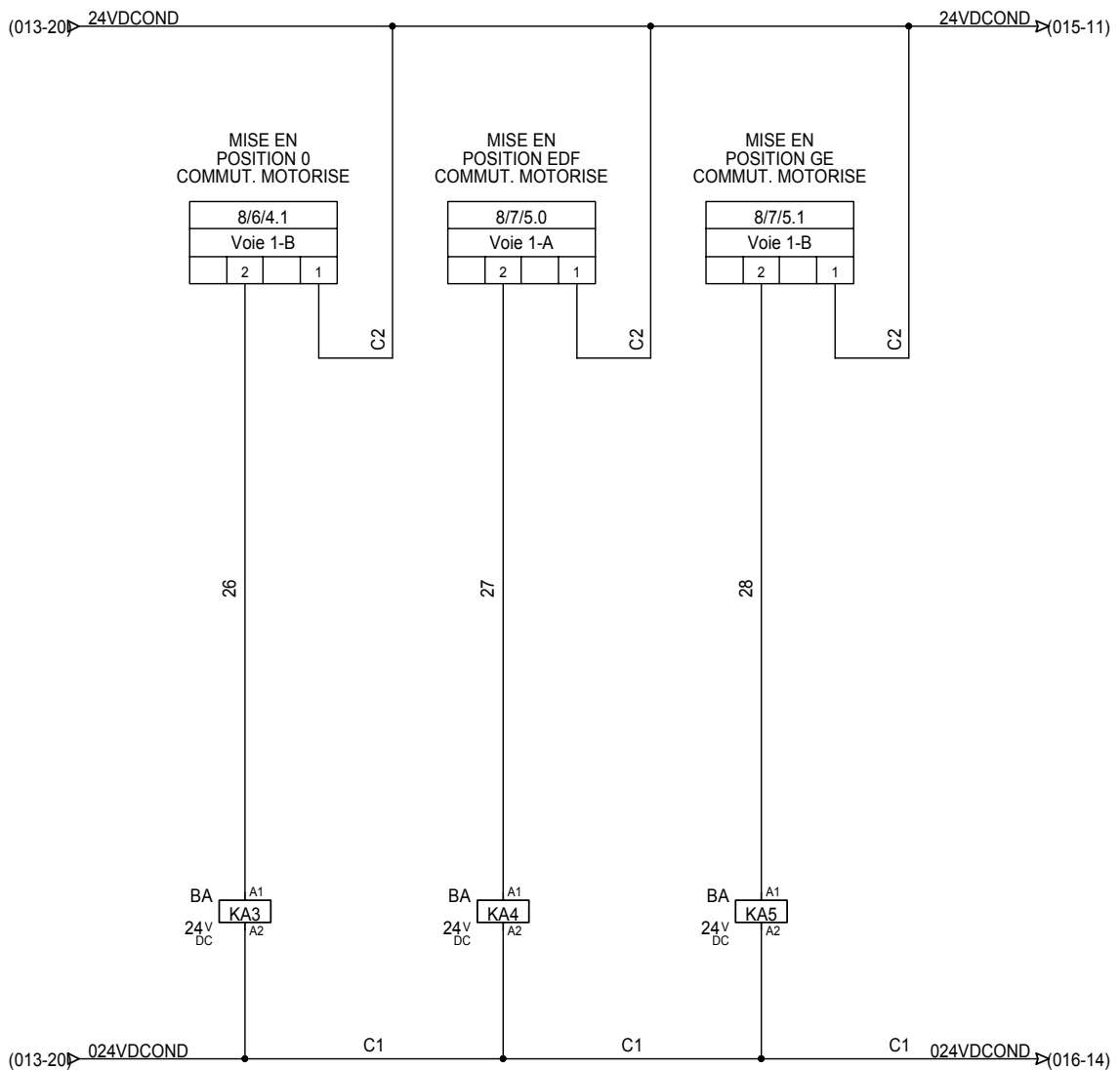

14 12	↗	11	(014-14)	14 12	↗	11	(014-16)	14 12	↗	11	(014-18)
24 22	↗	21	- -	24 22	↗	21	- -	24 22	↗	21	- -
34 32	↗	31	- -	34 32	↗	31	- -	34 32	↗	31	- -
44 42	↗	41	- -	44 42	↗	41	- -	44 42	↗	41	- -

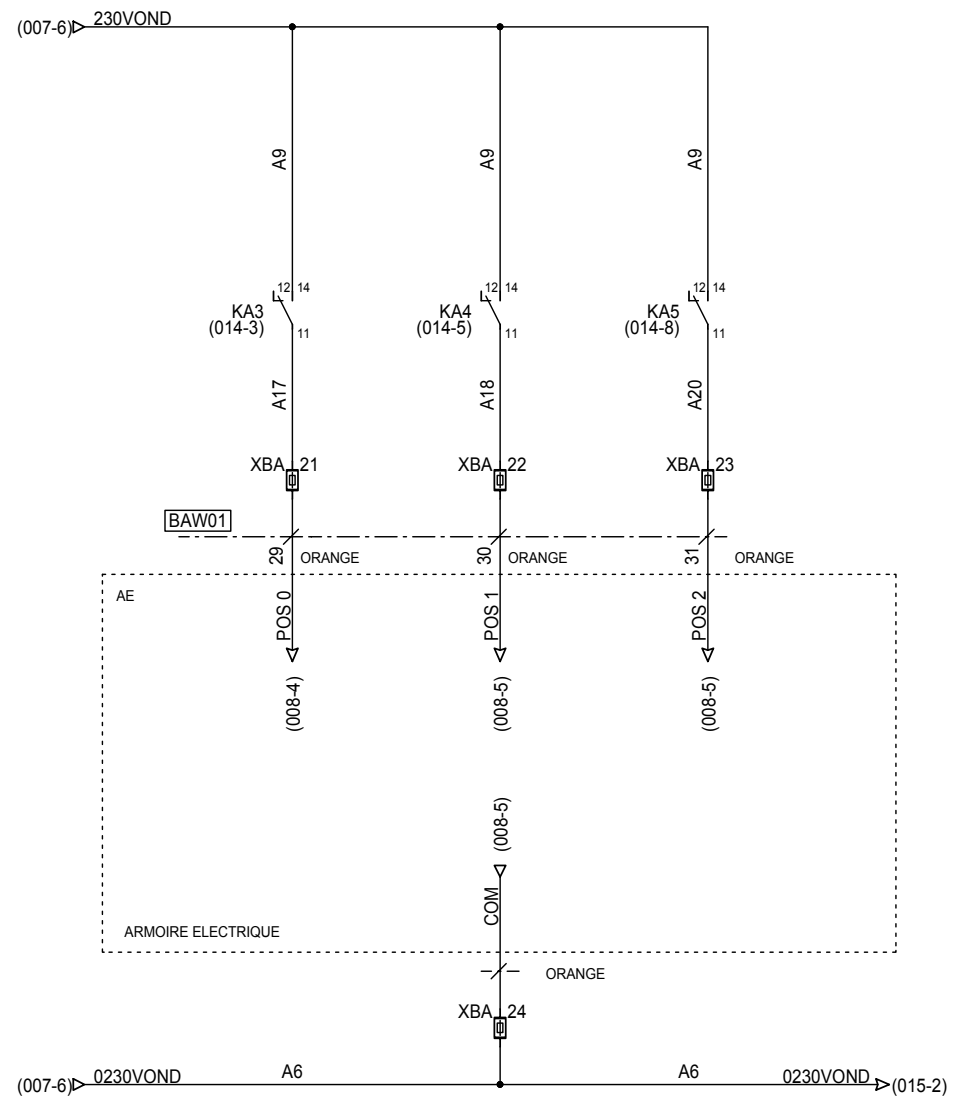

24 rue du Professeur Louis Néel
21600 LONGVIC
Tél : 03 80 67 03 13
Fax : 03 80 67 03 14

SOGEA
STEP NOGENT SUR SEINE

COMMANDE COMMUTATEUR MOTORISE
BAIE AUTOMATE

Affaire - Schéma 00624 - SC001	
Imprimé le :	014
Index révision	27/06/2007 013 < Folio > 015

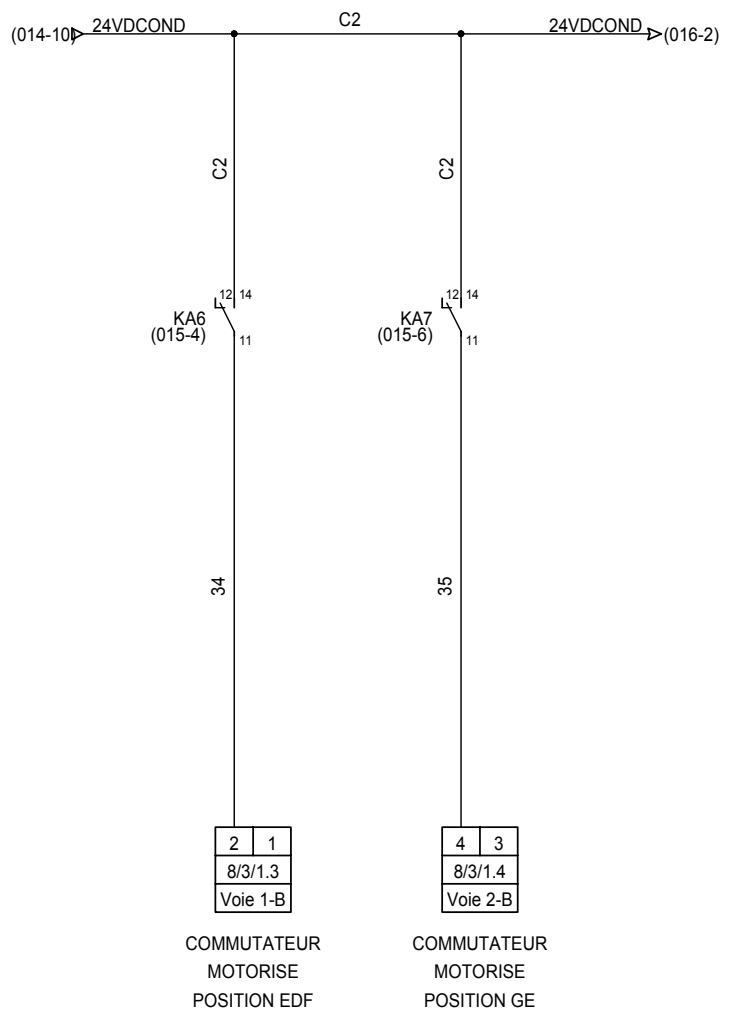
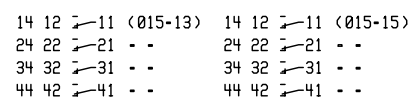
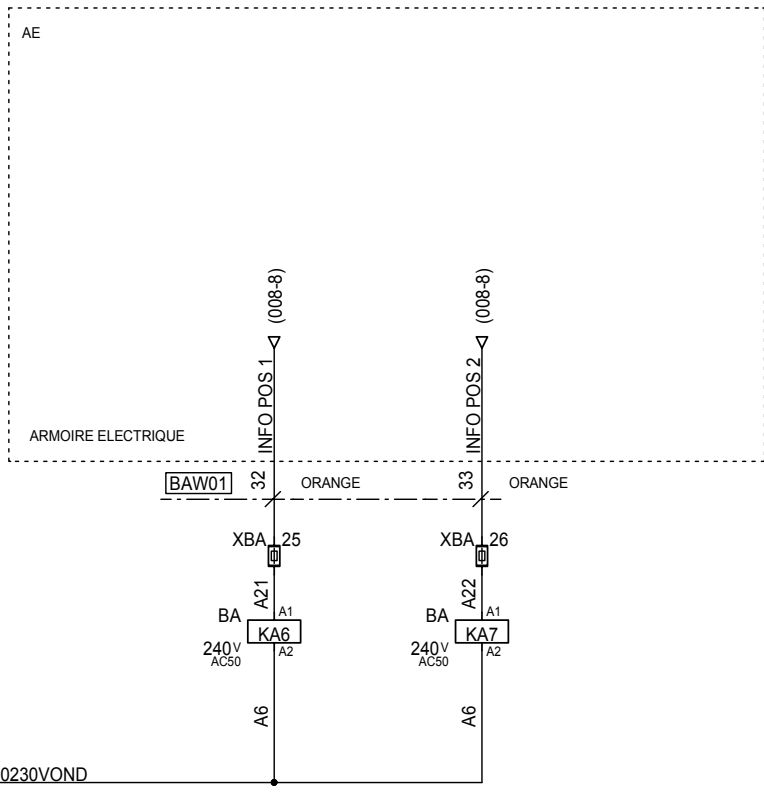

24 rue du Professeur Louis Néel
21600 LONGVIC
Tél : 03 80 67 03 13
Fax : 03 80 67 03 14

SOGEA
STEP NOGENT SUR SEINE

RETOUR INFOS COMMUTATEUR MOTORISE
BAIE AUTOMATE

Affaire - Schéma 00624 - SC001	
Imprimé le :	015
Index révision	27/06/2007 014 < Folio > 016

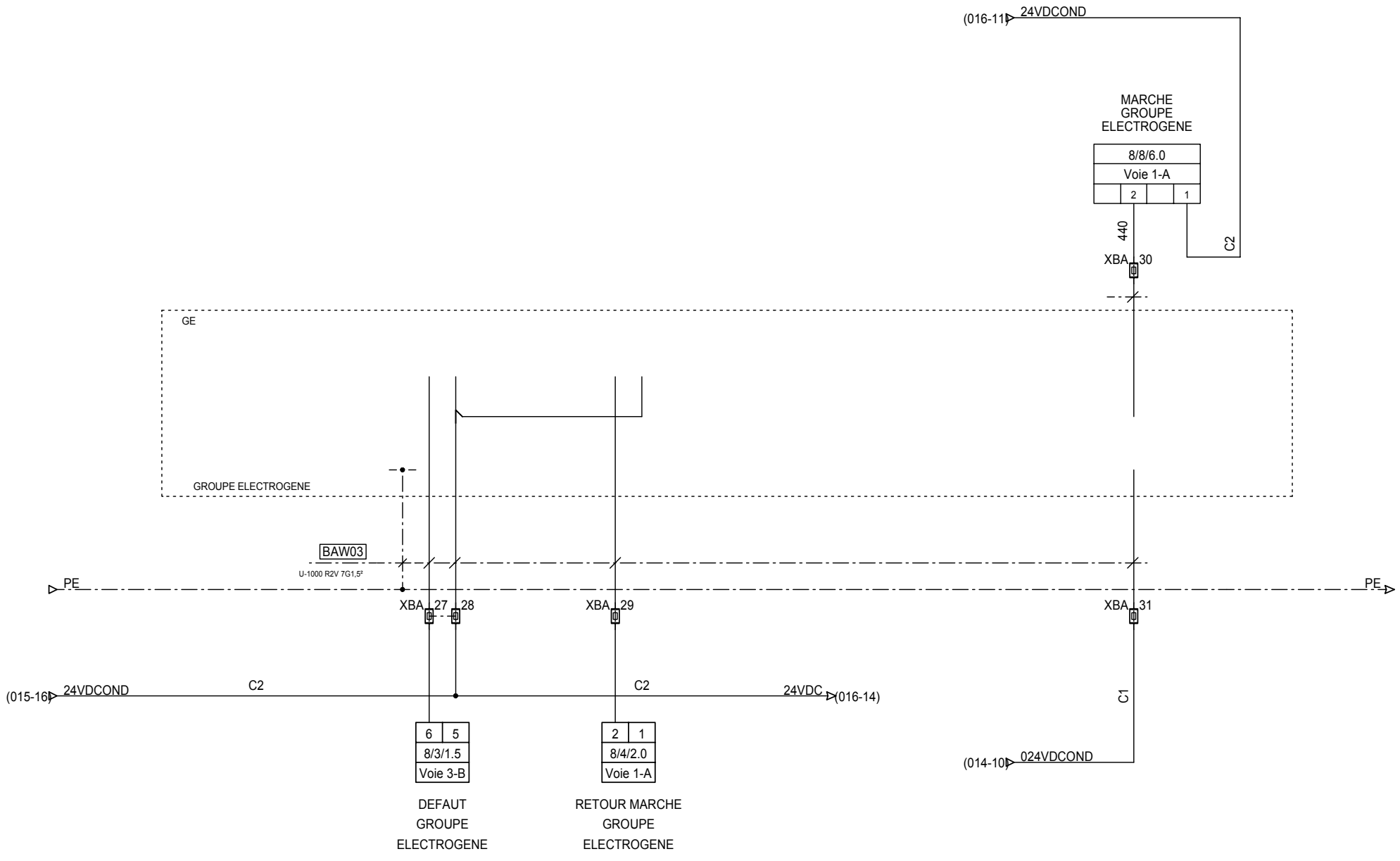

24 rue du Professeur Louis Néel
 21600 LONGVIC
 Tél : 03 80 67 03 13
 Fax : 03 80 67 03 14

SOGEA
 STEP NOGENT SUR SEINE

GROUPE ELECTROGENE
BAIE AUTOMATE

Affaire - Schéma 00624 - SC001	
Imprimé le :	016
Indice révision	27/06/2007 015 < Folio > 017



24 rue du Professeur Louis Néel
21600 LONGVIC
Tél : 03 80 67 03 13
Fax : 03 80 67 03 14

SOGEA
STEP NOGENT SUR SEINE

Bornier : XBA - XOND
BAIE AUTOMATE

Affaire - Schéma
00624 - SC001
Imprimé le : **017**
27/06/2007 016 < Folio > 018

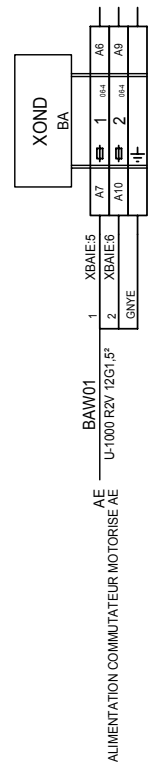
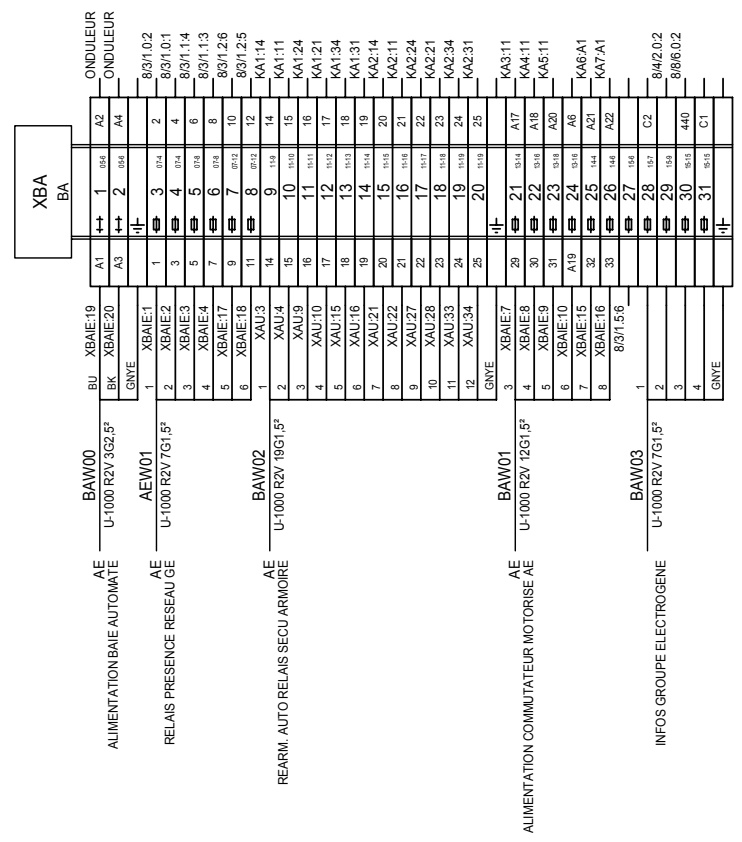

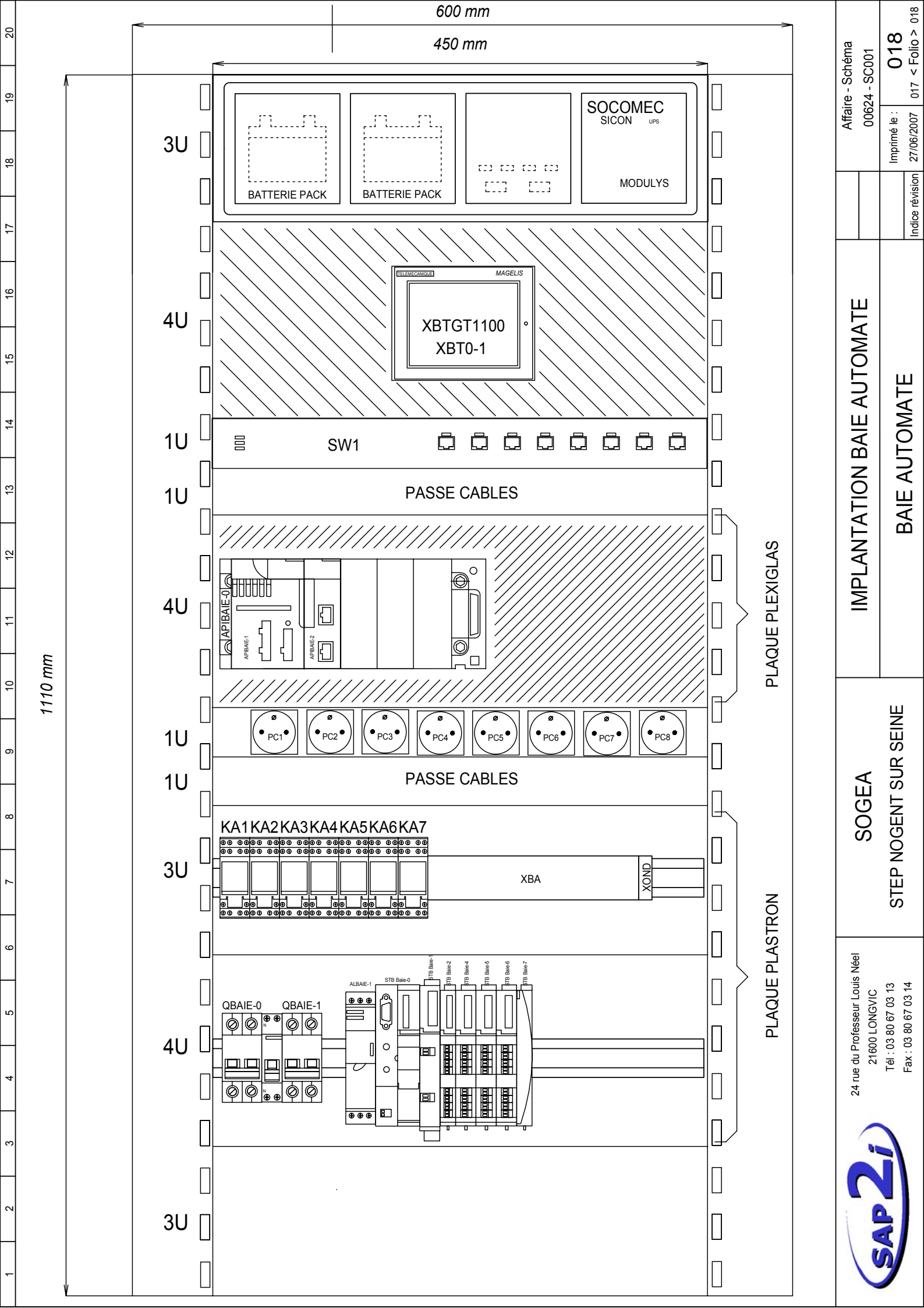

SOGEA

STEP NOGENT SUR SEINE

NOMENCLATURE BAIE



24 rue du Professeur Louis Néel
21600 LONGVIC

Tél : 03 80 67 03 13
Fax : 03 80 67 03 14

Affaire n°: 00624
Schéma n°: SC001

Déssiné par :
VB

Imprimé le :
27/06/2007

Logiciel :
3 R3 Service Pack 2H

Vérifié par :
WD

Date :

Version logiciel :
3.30

Approuvé par :
WD

Date :

IND.

MODIFIE

DATE

MODIFICATIONS

REPERE	FOLIO	DESIGNATION	REFERENCE	FABRICANT
ALBAIE-1	009	ALIMENTATION REGULEE A DECOUP. MONO 100...240VAC/24VDC 72W	ABL7RE2403	TELEMECANIQUE
APIBAIE-0	010	RACK 4 POSITIONS	BMX XBP 0400	
APIBAIE-1	010	BLOC ALIMENTATION M340 230V 36W	BMX CPS 3500	
APIBAIE-2	010	BUS CAN OPEN , RESEAU ETHERNET TCP/IP	BMX P34 2030	
KA1	012	RELAIS MINIATURE 4RT 24VDC	RXM3AB1BD	
	012	EMBASE RELAIS INTERFACE RXM	RXZE2S111M	
KA2	012	RELAIS MINIATURE 4RT 24VDC	RXM3AB1BD	
	012	EMBASE RELAIS INTERFACE RXM	RXZE2S111M	
KA3	014	RELAIS MINIATURE 4RT 24VDC	RXM3AB1BD	
	014	EMBASE RELAIS INTERFACE RXM	RXZE2S111M	
KA4	014	RELAIS MINIATURE 4RT 24VDC	RXM3AB1BD	
	014	EMBASE RELAIS INTERFACE RXM	RXZE2S111M	
KA5	014	RELAIS MINIATURE 4RT 24VDC	RXM3AB1BD	
	014	EMBASE RELAIS INTERFACE RXM	RXZE2S111M	
KA6	015	RELAIS MINIATURE 4RT 230VAC	RXM3AB1P7	
	015	EMBASE RELAIS INTERFACE RXM	RXZE2S111M	
KA7	015	RELAIS MINIATURE 4RT 230VAC	RXM3AB1P7	
	015	EMBASE RELAIS INTERFACE RXM	RXZE2S111M	
ONDULEUR	007	ONDULEUR RACK 3000VA	MOD2RK30BP2K	SOCOMEK
PC1	007	PRISE DE COURANT LEXIC 10/16A, 250VAC, 2P+T A ECLIPS	004280	LEGRAND
PC2	007	PRISE DE COURANT LEXIC 10/16A, 250VAC, 2P+T A ECLIPS	004280	
PC3	007	PRISE DE COURANT LEXIC 10/16A, 250VAC, 2P+T A ECLIPS	004280	
PC4	007	PRISE DE COURANT LEXIC 10/16A, 250VAC, 2P+T A ECLIPS	004280	
PC5	007	PRISE DE COURANT LEXIC 10/16A, 250VAC, 2P+T A ECLIPS	004280	
PC6	007	PRISE DE COURANT LEXIC 10/16A, 250VAC, 2P+T A ECLIPS	004280	
PC7	007	PRISE DE COURANT LEXIC 10/16A, 250VAC, 2P+T A ECLIPS	004280	
PC8	007	PRISE DE COURANT LEXIC 10/16A, 250VAC, 2P+T A ECLIPS	004280	
QBAIE-0	007	DISJ. 2P 16A C 6KA 440V	24202	MERLIN GERIN
	007		26509	
QBAIE-1	007	DISJ. 2P 10A C 6KA 440V	24201	MERLIN GERIN

SOGEA

STEP NOGENT SUR SEINE

CARNET DE CABLES BAIE

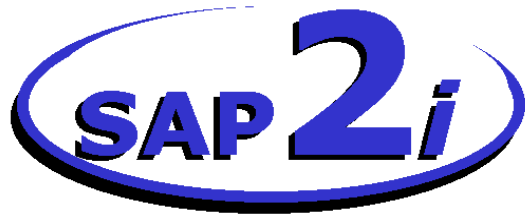

24 rue du Professeur Louis Néel
21600 LONGVIC

Tél : 03 80 67 03 13
Fax : 03 80 67 03 14

Affaire n°: 00624
Schéma n°: SC001

Déssiné par :
VB

Imprimé le :
27/06/2007

Logiciel :
3 R3 Service Pack 2H

Vérifié par :
WD

Date :

Version logiciel :
3.30

Approuvé par :
WD

Date :

IND.

MODIFIE

DATE

MODIFICATIONS

SOGEA

STEP NOGENT SUR SEINE

LISTE E/S BAIE



24 rue du Professeur Louis Néel
21600 LONGVIC

Tél : 03 80 67 03 13
Fax : 03 80 67 03 14

Affaire n°: 00624
Schéma n°: SC001

Déssiné par :
VB

Imprimé le :
27/06/2007

Logiciel :
3 R3 Service Pack 2H

Vérifié par :
WD

Date :

Version logiciel :
3.30

Approuvé par :
WD

Date :

IND.

MODIFIE

DATE

MODIFICATIONS

